

# 1:72 P-51D MUSTANG™

FOV-812013 Series | Serie | La Serie  
 Séries | Las Series |  
 シリーズ | 系列

## INSTRUCTION MANUAL

• **BEDIENUNGSANLEITUNG** • **MANUALE D'ISTRUZIONI**  
 • **MANUEL D'INSTRUCTIONS** • **MANUEL D'INSTRUCTIONS**  
 • 取扱説明書 • 使用说明书

**⚠ Safety precaution • Sicherheitshinweise • Precauzione di sicurezza • Mesure de sécurité • Precauciones de seguridad • 安全須知**

- ⚠ This product is not a toy and is sold as a collectible only. It is not suitable for children under 14 years of age. Some parts may contain die-cast metal or plastic parts with fine detailed points or edges. Colors and decorations may vary. Please keep this instruction for future reference.
- ⚠ Dieses Produkt ist kein Spielzeug und wird nur als Sammlerstück verkauft. Es ist nicht für Kinder unter 14 Jahren geeignet. Einige Teile können Metalldruckguss- oder Kunststoffteile mit feinen, scharfen Spitzen und/oder Kanten enthalten. Farben und Ausstattungen können variieren. Bitte bewahren Sie diese Anleitung zum späteren Nachschlagen auf.
- ⚠ Prodotto di collezionismo, non adatto ai bambini di età inferiore ai 14 anni, alcuni modelli possono avere parti appuntite o taglienti. Dai 14 anni in su, Metallo die-cast con elementi in plastica. I colori e le decorazioni possono variare. Conservare l'imballo per referenza futura.
- ⚠ Ceci est un véritable modèle échelle et ne pas un jouet. Une pièce de collectionneur et ne convient pas aux enfants au dessous certains modèles peuvent contenir des pointes ou bords détaillés et acérés. Au-dessus de 14 ans. Die cast metal injecté avec des parties plastiques. Les couleurs et les decorations peuvent varier.
- ⚠ Este producto no es un juguete y se vende solo como coleccionable. No es adecuado para niños menores de 14 años. Algunos modelos pueden contener piezas de metal fundidas a presión o plástico con detalles finos o bordes. Colores y decoraciones pueden variar. Por favor guarde los detalles para referencia futura.
- ⚠ この製品はコレクター向けであり玩具ではありません。対象年齢 14歳以上製品にはダイキャストまたはプラスチック製の鋭い部品が含まれます。塗装と装飾は参考です。実際の製品と異なる場合があります。
- ⚠ 此产品是仿真模型收藏品，其中一些合金或塑胶部份可能会含有较为锋利的棱角，不适宜14岁（包含14岁）以下的儿童使用。所有产品的颜色只供参考。

### P-51D MUSTANG™



Produced under license. Boeing, North American Aviation and P-51 MUSTANG, their distinctive logos, product markings, and trade dress are trademarks of The Boeing Company.

**HONG KONG OFFICE:**  
 Unit S-T, 5/F, Valiant Industrial Center, 2-12 Au Pui Wan Street, Fo Tan, N.T, Hong Kong

**UNITED KINGDOM OFFICE:**  
 Unit 2, Colthrop business park, Colthrop lane, Thatcham Berkshire, RG19 4NB, United Kingdom

**EMAIL:** info@forcesofvalor.com  
 info@vstank.com  
 info@waltersons.com



14+

WWW

Find us on Facebook



© FORCES OF VALOR HOBBIES LIMITED.  
 ALL RIGHTS RESERVED. MADE IN CHINA.  
 ALLE RECHTE GESCHÜTZT. IN CHINA HERGESTELLT.  
 TUTTI I DIRITTI SONO RISERVATI. FABBRICATO IN CINA.  
 TOUS DROITS RÉSERVÉS. FABRIQUÉ EN CHINE.  
 RESERVADOS TODOS LOS DERECHOS. HECHO EN CHINA.  
 無断複写・転載を禁じます。中国製。  
 版权所有，中国制造。

## PARTS • PACKUNGSINHALT • CONTENIDO DEL PAQUETE • 包装内容

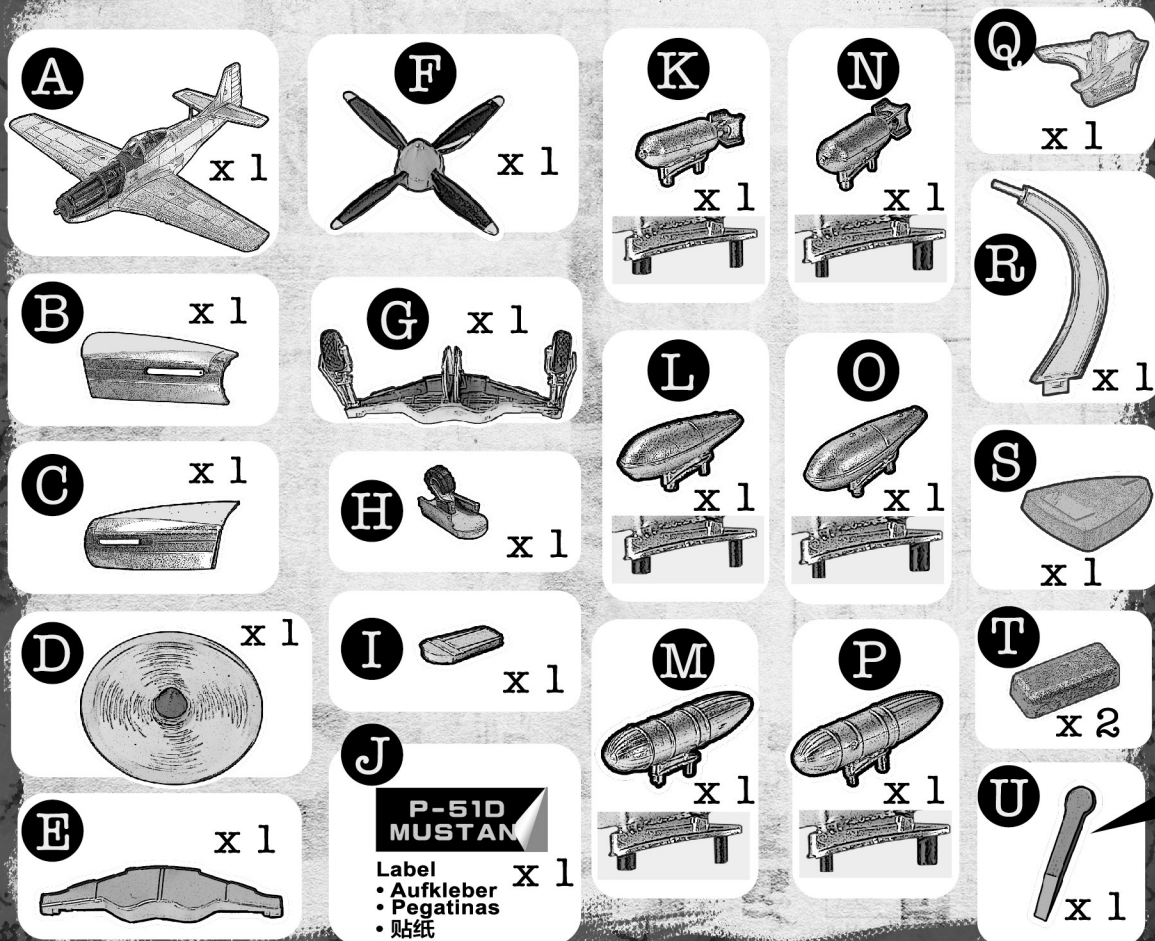

## REMOVE AIRCRAFT FROM BASE • LASSEN SIE DAS FLUGZEUG VON DER UNTEREN PLATTFORM LOS • SUELTA EL AVIÓN DE LA PLATAFORMA INFERIOR • 从底台把飞机拆除

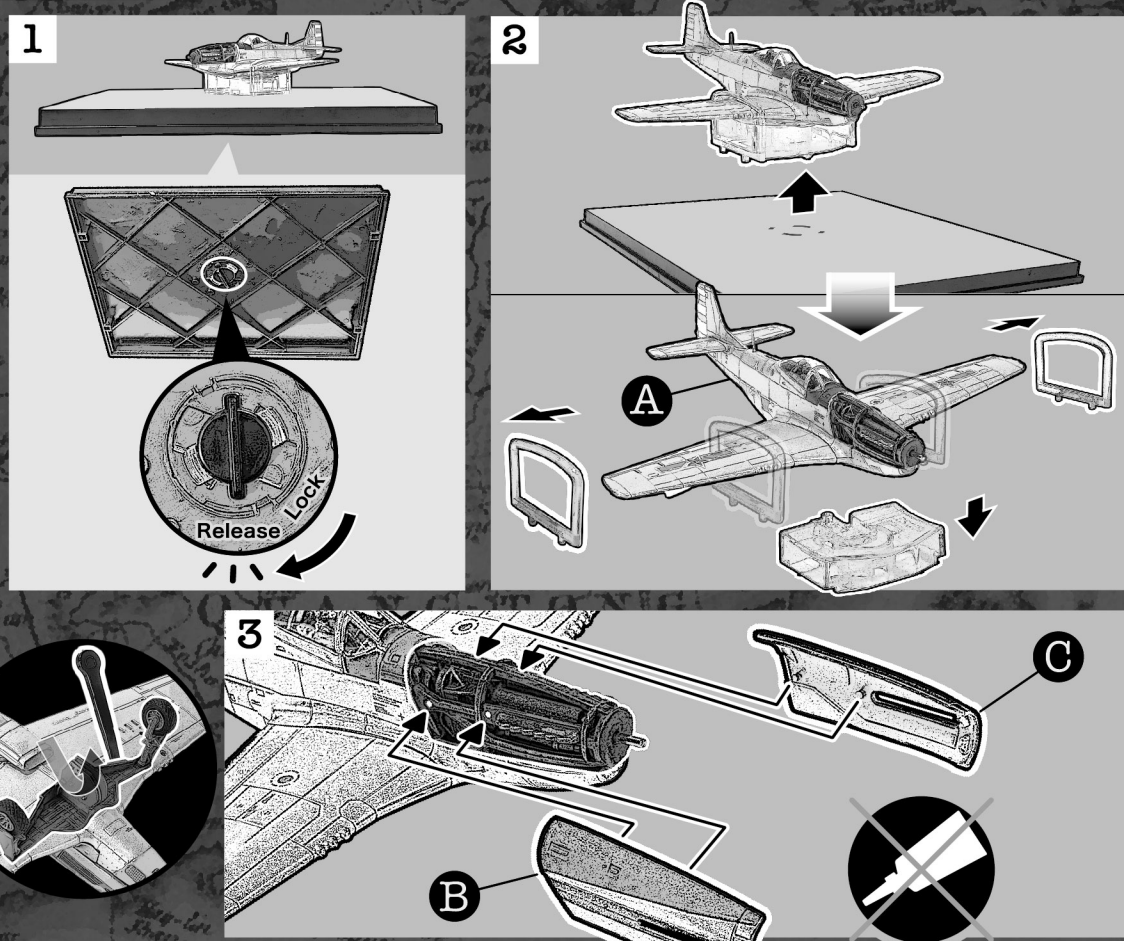

# DISPLAY IN PARKING MODE

• ANZEIGE DES PARKMODUS  
 • PANTALLA DEL MODO DE ESTACIONAMIENTO  
 • 停泊状态展示



1

- Optional assembly of different accessory combinations.
- Optionale Montage verschiedener Zubehörkombinationen.
- Montaje opcional de diferentes combinaciones de accesorios.
- 可选择不同的配件组合。

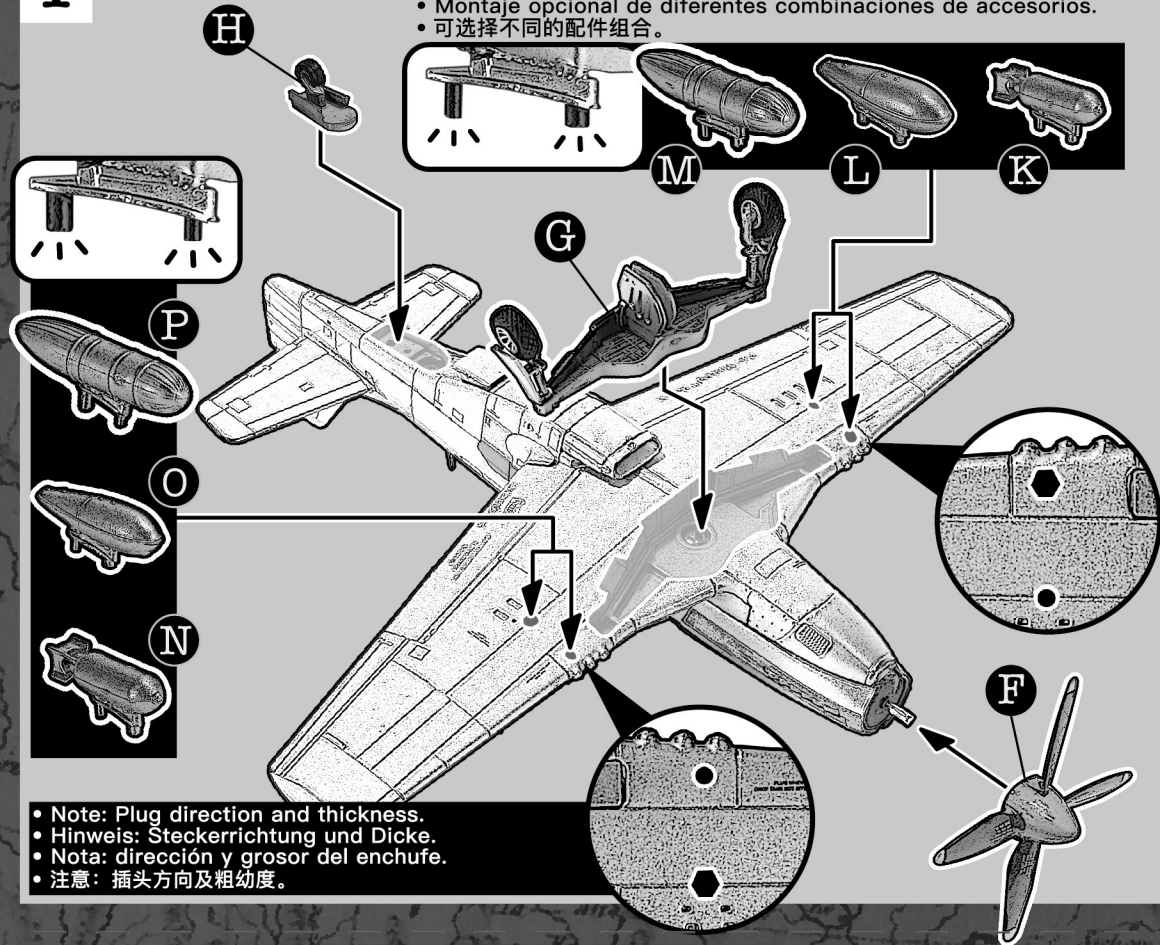

- Note: Plug direction and thickness.
- Hinweis: Steckerrichtung und Dicke.
- Nota: dirección y grosor del enchufe.
- 注意: 插头方向及粗幼度。

2

**FINISHED**  
 • ERLEDIGT  
 • Terminado  
 • 完成

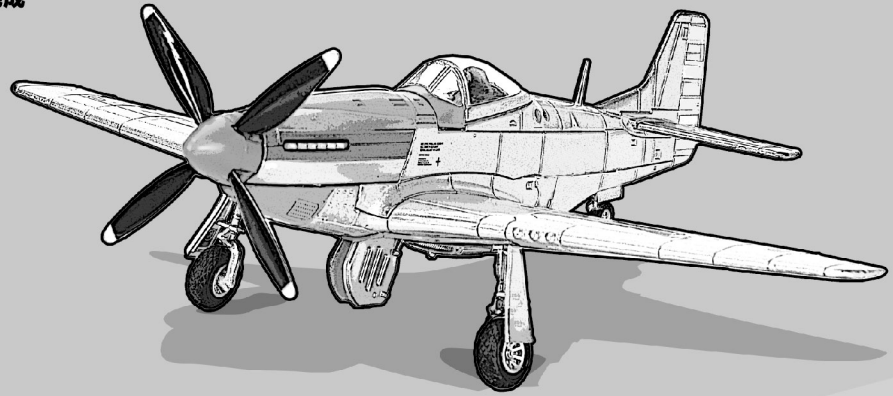

**BASE**  
 • PLATTFORM  
 • PLATAFORMA  
 • 展示底台

# DISPLAY IN FLYING MODE

• FLUGSTATUSANZEIGE  
 • PANTALLA DE ESTADO DE VUELO  
 • 飞行状态展示



1

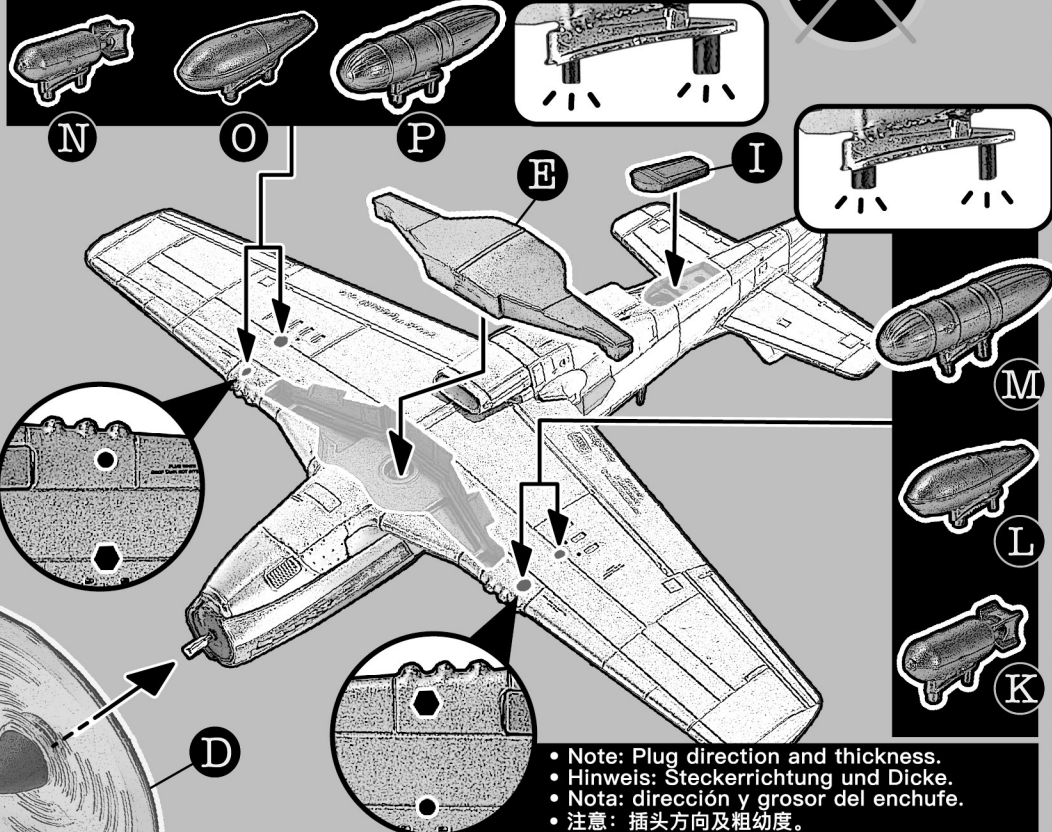

- Note: Plug direction and thickness.
- Hinweis: Steckerrichtung und Dicke.
- Nota: dirección y grosor del enchufe.
- 注意: 插头方向及粗幼度。

- Optional assembly of different accessory combinations.
- Optionale Montage verschiedener Zubehörkombinationen.
- Montaje opcional de diferentes combinaciones de accesorios.
- 可选择不同的配件组合。

2

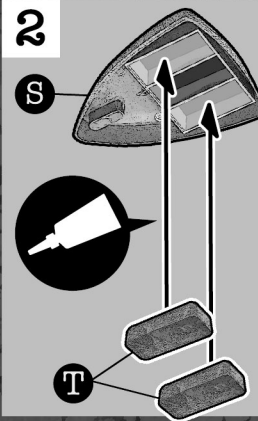

3

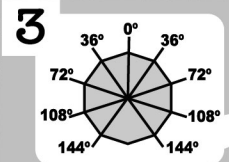

- 10-side plug can provide 9 different angles on the left and right.
- 10-seitiger Stecker kann links und rechts 9 verschiedene Winkel wählen.
- Enchufe de 10 lados, puede elegir 9 ángulos diferentes a la izquierda y a la derecha.
- 10边型插头可供左边和右边选择9种不同的角度插入。

P-51D MUSTANG

4

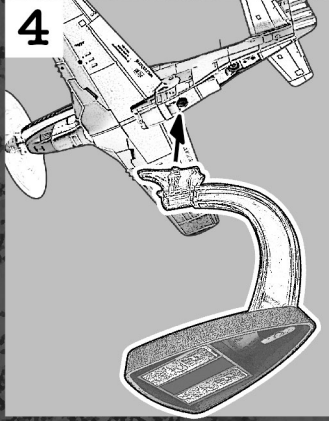

5

**DOGFIGHT** • Luftkampf • Combate aéreo • 缠斗飞行展示

**FINISHED** • ERLEDIGT  
 • Terminado  
 • 完成

